

# BTI

## Mobilier urbain



DE LA CONCEPTION À LA RÉALISATION DE VOS PROJETS

[www.bti.fr](http://www.bti.fr)

# L'entreprise

Avec un savoir-faire de plus d'un siècle dans la tôlerie industrielle, BTI maîtrise l'activité de transformation des métaux en feuilles auprès d'importants donneurs d'ordres de l'industrie et du tertiaire. BTI réalise depuis plus de 20 ans des éléments de mobilier urbain: corbeilles métalliques, corbeilles en finition bois, corbeilles de tri sélectif, bornes fixes, appuis vélos et tables de pique-nique pour les collectivités publiques, établissements scolaires et entreprises.



Nous avons fourni des mobiliers urbains pour de nombreuses communes dans les régions Grand Est, Bourgogne Franche Comté, Auvergne Rhône Alpes, Provence Alpes Côte d'Azur et en Suisse.



La solidité et robustesse des modèles a été démontrée aux cours des années. Aujourd'hui l'expertise de BTI est reconnue pour la conception et la fabrication de mobilier urbain.



Outre notre gamme de produits standards, nous vous proposons une prestation complète pour des produits sur-mesure.

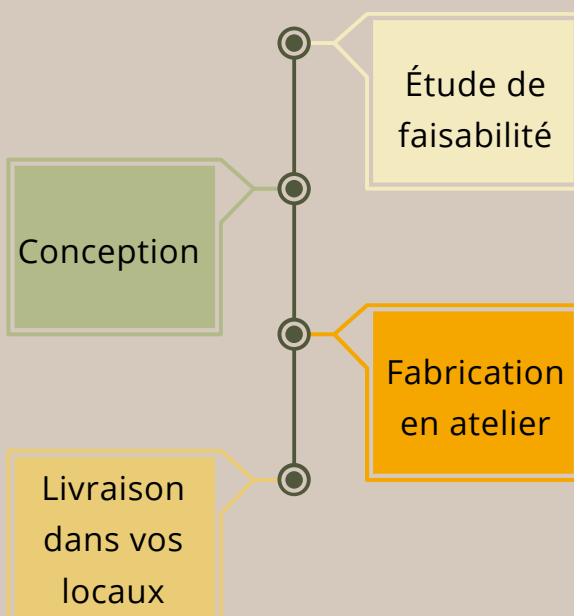

# Pourquoi choisir BTI ?

Une **expérience depuis plus de 20 ans** dans la conception et fabrication de mobiliers urbains installés en extérieur

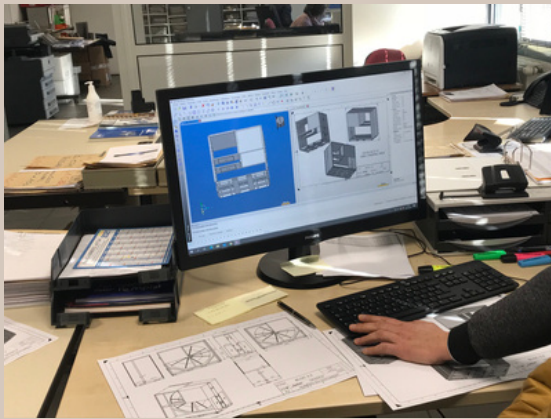

**Fabricant français de mobilier urbain**, nous sommes situés dans l'Ain et souhaitons promouvoir les échanges économiques locaux à travers une commercialisation régionale et limiter notre impact sur l'environnement.



Le + BTI : **des fonctionnalités qui facilitent le quotidien**

Nos produits se veulent robustes, simples d'utilisation et d'entretien. Ils sont tous personnalisables.



Notre organisation est flexible et adaptable. Nous proposons la **conception sur-mesure** selon vos attentes et votre cahier des charges.

# Une tôlerie industrielle à l'écoute de vos projets de mobilier urbain

## CORBEILLES D'ENVIRONNEMENT

- Corbeille d'environnement ronde BD 5
- Corbeille d'environnement ovale BO 6
- Corbeille d'environnement BM 7

## APPUIS VÉLOS

- Appui vélo P 8
- Appui vélo U 9
- Appui vélo L 10

## TABLES DE PIQUE-NIQUE

- Table de pique-nique Adel 11
- Table de pique-nique Sylvain 12

## BORNES FIXES

- Borne fixe BF 13

## SOLUTIONS SUR-MESURE 14

## MÉTALLERIE POUR LE BÂTIMENT 15

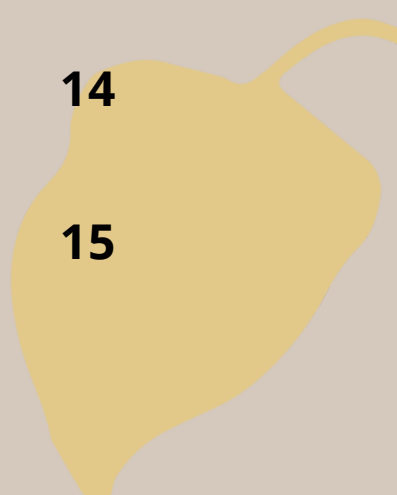

# CORBEILLE D'ENVIRONNEMENT RONDE BD



- Personnalisable
- Respect des exigences Vigipirate
- Lavable
- Modèle à plusieurs compartiments pour le tri sélectif

## Spécifications

- Corbeille métallique en acier galvanisé 12/10e
- Pieds verticaux réalisés en tube d'acier rectangulaire 80x40 zingué et peint
- Peinture au four par poudrage epoxy polyester (teinte RAL de votre choix)

Le vidage de la corbeille est facilité avec un système permettant l'enlèvement du panier de son support par un déverrouillage à clé et verrouillage automatique.

Personnalisation grâce à de nombreuses variantes :

- Avec couvercle en tôle d'acier galvanisé 15/10e
- Avec emplacement de 147x147 pour le marquage d'un logo ou blason
- Sans pied pour une fixation murale
- Platine anti-arrachement pour incorporer lors de la fixation dans le béton
- Version tri sélectif avec deux bacs

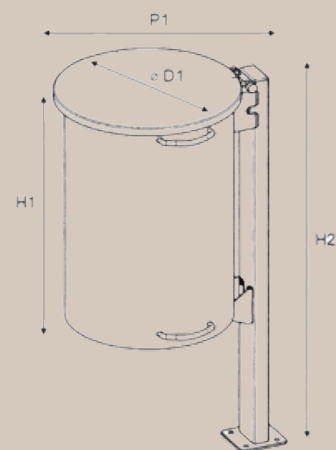

| Modèles  | BD40 | BD50 | BD70 |
|----------|------|------|------|
| Capacité | 40L  | 50L  | 70L  |
| Ø D1     | 355  | 355  | 395  |
| H1       | 455  | 555  | 587  |
| H2       | 975  | 975  | 975  |
| P1       | 420  | 420  | 490  |

# CORBEILLE D'ENVIRONNEMENT BO



- Personnalisable
- Respect des exigences Vigipirate
- Lavable
- Peu encombrante

## Spécifications

- Corbeille en tôle acier galvanisé 12/10e
- Peinture au four par poudrage epoxy polyester (teinte RAL de votre choix)

Les corbeilles BO sont conçues pour permettre un passage maximum pour les piétons lorsque cette corbeille ovale est fixée sur un trottoir. Elle peut être fixée à un mur ou livrée avec un pied.

Le vidage de la corbeille est facilité avec un système permettant l'enlèvement du panier de son support par un déverrouillage à clé et verrouillage automatique.

Personnalisation grâce à de nombreuses variantes :

- Avec emplacement de 147x147 pour le marquage d'un logo ou blason
- Avec pied
- Platine anti-arrachement pour incorporer lors de la fixation dans le béton

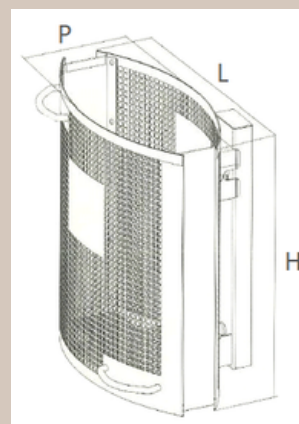

| Modèles  | BO40  | BO50  |
|----------|-------|-------|
| Capacité | 40L   | 50L   |
| H        | 520   | 520   |
| L        | 487   | 487   |
| P        | 227,5 | 257,5 |

# CORBEILLE D'ENVIRONNEMENT BM



- Modèle avec compartiments pour le tri sélectif et cendrier
- Respect des exigences Vigipirate
- Lavable
- Double traitement anti-corrosion

## Spécifications

- Corbeille en acier en acier galvanisé 30/10e
- Habillées de lames de bois de robinier local non-traité
- Couvercle en tôle d'acier empêchant le passage des objets volumineux
- Peinture au four par poudrage epoxy polyester (teinte RAL de votre choix)

Le piétement central en tube d'acier monté sur une platine permet la tenue de la corbeille au sol. La fixation se fait par 4 chevilles en métal.

Personnalisation grâce à de nombreuses variantes :

- Version 2 ou 3 bacs pour le tri sélectif
- Avec cendrier
- Platine anti-arrachement pour incorporer lors de la fixation dans le béton

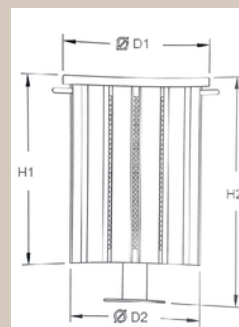

| Modèles         | BM40 | BM70 | BM95 |
|-----------------|------|------|------|
| Capacité        | 40L  | 70L  | 95L  |
| Ø D1            | 425  | 505  | 555  |
| Ø D2            | 385  | 465  | 515  |
| H1              | 575  | 580  | 640  |
| H2              | 670  | 675  | 735  |
| Capacité 2 bacs | 20   | 35   | 47   |
| Capacité 3 bacs | /    | 23   | 30   |

# APPUI VÉLO P



- Robuste
- Double traitement anti-corrosion
- Personnalisable

## Spécifications

- Peinture au four par poudrage epoxy polyester
- Disponibles en RAL 7024 (gris) et 9005 (noir)

Nous consulter pour d'autres RAL.

Le piétement central en tube d'acier monté sur une platine permet la tenue de l'appui au sol. La fixation se fait par 4 chevilles en métal.

Personnalisation grâce à de nombreuses variantes :

- Signalétique de votre choix (découpe vélo, moto...)
- Platine anti-arrachement pour incorporer lors de la fixation dans le béton

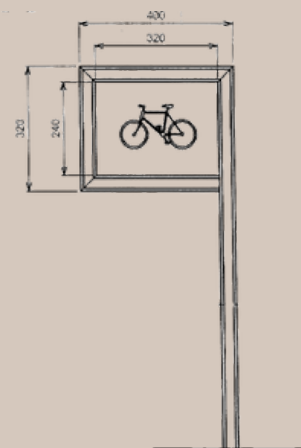



# APPUI VÉLO U



- Robuste
- Double traitement anti-corrosion
- Personnalisable
- Double point d'attache

## Spécifications

- Peinture au four par poudrage epoxy polyester
- Disponibles en RAL 7024 (gris) et 9005 (noir)

Nous consulter pour d'autres RAL.

Le piétement central en tube d'acier monté sur une platine permet la tenue de l'appui au sol. La fixation se fait par 4 chevilles en métal.

Personnalisation grâce à de nombreuses variantes :

- Signalétique de votre choix (découpe vélo, moto...)
- Platine anti-arrachement pour incorporer lors de la fixation dans le béton

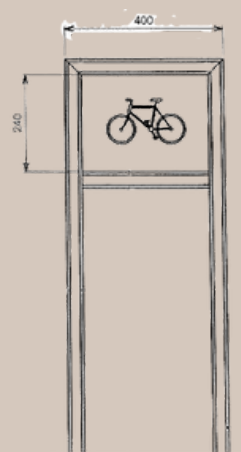

# APPUI VÉLO L



- Stationnement de 2 vélos
- Robuste
- Double traitement anti-corrosion
- Personnalisable

## Spécifications

- Peinture au four par poudrage epoxy polyester
- Disponibles en RAL 7024 (gris) et 9005 (noir)

Nous consulter pour d'autres RAL.

Le piétement central en tube d'acier monté sur une platine permet la tenue de l'appui au sol. La fixation se fait par 4 chevilles en métal.

Personnalisation grâce à de nombreuses variantes :

- Signalétique de votre choix (découpe vélo, moto...)
- Platine anti-arrachement pour incorporer lors de la fixation dans le béton

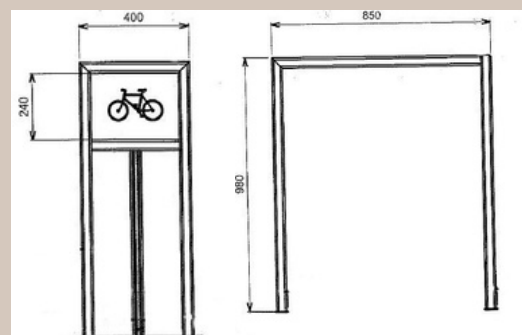

# TABLE PIQUE-NIQUE ADEL



- Grande résistance
- Double traitement anti-corrosion
- Grande facilité d'accès
- Sans entretien
- Capacité 6 à 8 personnes

## Spécifications

- Structure en tubes d'acier et des lames de bois local français de robinier non traitées
- Finition par peinture au four suivant la teinte RAL de votre choix (teinte standard en noir RAL 9005)

Plateau de table : L 200 x l 97,5 x H 75 cm  
Banc : L 200 x l 36,5 x H 45 cm  
Pied : 5 x 5 cm

La tenue de ces ensembles est garantie par 4 pieds fixés par chevillage sur un sol béton. Ces tables doivent être installées sur un sol plat.

Ces tables peuvent recevoir jusqu'à 8 personnes assises de part et d'autre des bancs. Les zones de passage permettent de s'attabler et de quitter la table en toute facilité. Ces ensembles dédiés aux repas extérieurs sont solides et ne nécessitent pas d'entretien.

En option : avec traverse à poser sur un sol plat



# TABLE PIQUE-NIQUE SYLVAIN



- Grande résistance
- Double traitement anti-corrosion
- Grande facilité d'accès
- Sans entretien
- Accueil jusqu'à 8 personnes

## Spécifications

- Structure en tubes acier et des lames de bois local français de robinier non traitées
- Finition par peinture au four suivant la teinte RAL de votre choix (teinte standard en noir RAL 9005)

Plateau de table : L 200 x l 99 x H 75 cm  
Banc : L 200 x l 29 x H 53 cm

La table dispose d'un trou pour installer un parasol. Elle permet d'accueillir jusqu'à 8 personnes assises de part et d'autre des bancs.

La tenue de ces ensembles est garantie par 4 pieds posés au sol. Ces tables doivent être installées sur un sol plat.

Les zones de passage permettent de s'attabler et de quitter la table en toute facilité. Ces ensembles dédiés aux repas extérieurs sont solides et nécessitent pas d'entretien.

En option : fixation au sol



## BORNES FIXES



- Grande résistance
- Respect des exigences Vigipirate
- Conforme au dernier abaque (arrêté du 18/09/2012)
- Amovible

## Spécifications

Les bornes fixes permettent de délimiter les espaces urbains ou ruraux : sur un parking, sur un trottoir, dans les parcs et jardins. La borne urbaine assure la protection des piétons et limite les zones de stationnement. Ces bornes fixes sont réalisées en tôle d'acier galvanisé d'épaisseur 3mm et agrémentées d'un collier décoratif.

- Finition par peinture au four par poudrage polyester selon la teinte RAL de votre choix
- Dimension à la demande selon abaque

Les bornes fixes sont fixées au sol par un système de serrure à clé six pans les rendant amovibles. Elles sont démontables pour des événements exceptionnels.

Hauteurs : 600 et 700 mm

# Votre projet sur-mesure



Outre notre gamme de mobiliers urbains standards, BTI réalise depuis plus de 20 ans des mobiliers urbains d'extérieur sur-mesure à destination des collectivités et entreprises. Nos produits sont conçus pour s'intégrer parfaitement dans le paysage urbain et naturel déjà existant.

Nous vous invitons à nous consulter pour des demandes sur-mesure. Nous nous adaptons à vos besoins en présentant des produits spécifiques conçus selon vos attentes et votre cahier des charges.

**Conception sur-  
mesure de votre  
projet**

# Métallerie de bâtiment



Fort de notre expérience dans le domaine de la tôlerie et de la mécano-soudure dans l'industrie, nous appliquons notre savoir-faire au service du bâtiment.

BTI-Bernard Tôlerie Industrielle fabrique dans son atelier tous types de pièces de métallerie pour de nouvelles constructions ou des rénovations.

Nous sommes à votre disposition pour réaliser vos différents projets: panneaux d'habillage, agencement métallique sur-mesure. Nous saurons nous adapter selon vos plans et vos besoins pour des ouvrages spécifiques façonnés sur-mesure.



Nos réalisations :

- Garde-corps industriel
- Habillage de façade
- Brise vue
- Ombrière de façade
- Profilés décoratifs





**BTI**

**Mobilier urbain**

BTI MOBILIER URBAIN  
ZI Les Communaux, 17 Rue du Pou du Ciel,  
01600 Reyrieux, France

Tél: +33 (0)4 74 00 10 93  
[contact@bti.fr](mailto:contact@bti.fr)

[www.bti.fr](http://www.bti.fr)

